

dōTERRA™

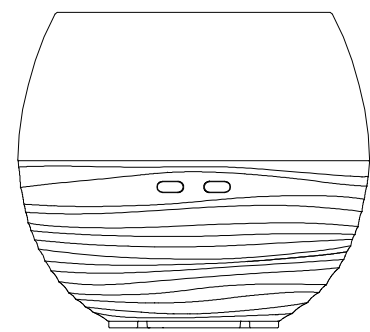

PETAL 2.0 DIFFUSER 花瓣芳香噴霧器

PZ-UA110
V1

感謝您購買本產品。使用前請詳閱使用說明書

部位名稱

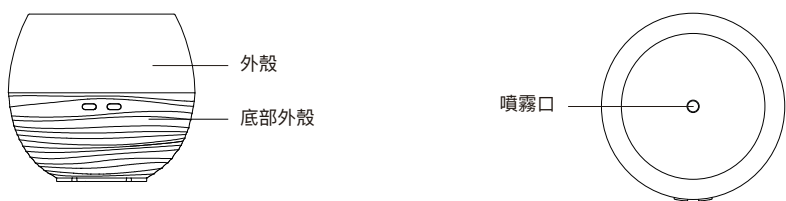

外殼
底部外殼

噴霧口

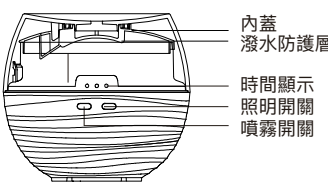

內蓋
潑水防護層
時間顯示
照明開關
噴霧開關

水位標誌

出風口
霧化片
水箱

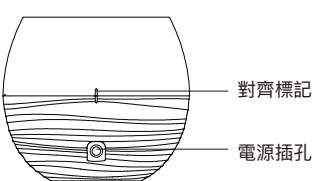

對齊標記
電源插孔

電源變壓器

進氣口

插頭

使用方式

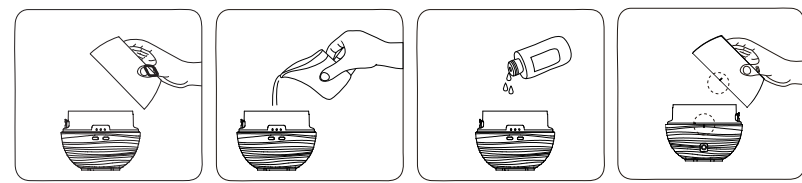

1. 打開外殼。

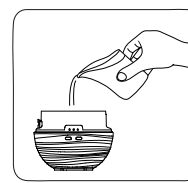

2. 加入水至水位標誌處。

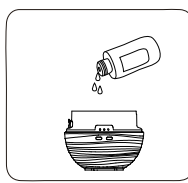

3. 直接滴入數滴 dōTERRA 多特瑞 CPTG® 認證精油。

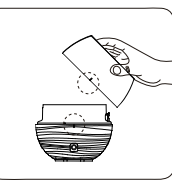

4. 對齊蓋子與機體標記。將外殼蓋回。

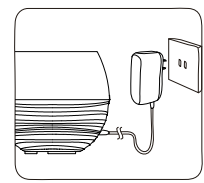

5. 插入電源。

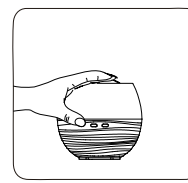

6. 打開電源設定擴香時間。按照明開關按鈕來改換燈色。照明電源與時間設定獨立可依需求開關。

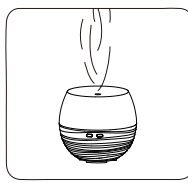

7. 噴霧器開始擴香。可以通過按下適當的按鈕來設置功能；請參閱設定說明。

設定

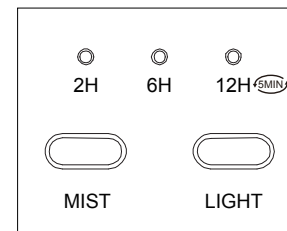

噴霧按鈕：

- 按壓按鈕一次噴霧器便會開啟。噴霧器會同時亮燈並開始噴霧。默認噴霧間為兩小時亦顯示綠光「2H」。默認燈光顏色為暖白色。
- 按壓第二次則設定為六小時亦顯示綠光「6H」。
- 按壓按鈕第三次則擴香時間為十二小時亦顯示綠光「12H」。噴霧器會每五分鐘切換噴霧與暫停噴霧。
- 按壓第四次則關閉芳香噴霧器。

*如果按鈕10秒之後還沒有被按動，時間顯示燈會逐漸暗燈。按噴霧按鈕時，時間顯示燈會移動至下一個時間選擇。

照明按鈕：

噴霧器的默認燈色是暖白色。噴霧時多次按燈光設置燈可開或關燈。照明不須噴霧也可開啟。

注意事項

- 確定蓋子與機體標記對齊。
- 不同芳香噴霧器的噴霧效果會因水質、精油、空氣濕度與溫度略有不同。
- 此噴霧器為使用純天然的精油而設計。人工香水、香料或有雜質的精油可能會損壞噴霧器。
- 請以清水或泉水來清洗，以軟布來擦乾。
- 當水位低於霧化片時，機器會自動關閉。

安全注意事項

使用本產品時請務必遵照以下安全注意事項。

- 請勿做本手冊列舉外之用途。
- 請使用包裝內附的電源以避免損壞本產品。
- 倒出水時注意不要讓出風口處進水。
- 當移動或儲藏噴霧器時，請關閉機器，拔出電源、倒除水箱內的水並擦拭乾淨後再收起。
- 若散發煙霧或焦味，請立即關閉電源。
- 加水時請勿超過最高水位標誌。
- 請將本產品置於一定高度及穩固處。請勿置於地毯、地墊或各種不平均或不穩固的表面。
- 請使用自來水或泉水切勿使用蒸餾水。
- 擴香時請勿移動噴霧器。拔除電源時請以手取下電源器避免以拉扯電源線方式移除。
- 產品請勿置於陽光直射處、靠近冰箱與電扇處或高溫環境。
- 若無家長陪伴，請勿讓幼童使用噴霧器。
- 產品非醫療器材。請勿直接吸聞噴霧口散發的香氣。

清潔與維護

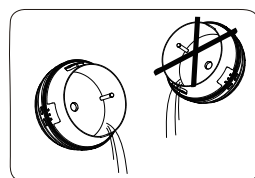

倒除水箱的水時請確認水不會潑濺送風口。請從送風口的對面邊緣處倒水。關閉噴霧器再拔除電源器。請取少量中性清潔劑倒於化妝棉清潔超音波霧化片再沖洗擦乾。

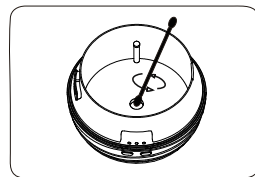

清洗之前請關閉噴霧器並拔除電源器。倒除水箱的水時，請從送風口的對面邊緣處倒水。

每周請至少清潔水箱與霧化片兩次。請取少量中性清潔劑倒於化妝棉清潔霧化片與水箱，再用水沖洗，並用布擦乾。

⚠ 注意：清潔噴霧器時請勿使用具侵蝕性的清潔劑。倒水方法請參考以上圖片。

產品規格

產品名稱：花瓣芳香噴霧器 2.0
型號：PZ-UA110
大小：135mm x 121mm高
適用水：室溫自來水或瓶裝泉水
材質：PP
水箱容量：240 毫升
適用面積：適合10坪以下空間使用
輸出功率：DC24V 12瓦
適用環境：室內

障礙排除

症狀	可能原因	解決方式
無法開啟噴霧器 / 未到時間自行關閉	1. 水箱是否有充足的水？ 2. 電源是否脫落？	1. 水箱加水至水位標誌處。 2. 拔除電源重新插上。
LED正常顯示但無噴霧。		1. 確認水位。水位不可超過紅的水位標誌。
沒有噴霧或噴霧異常	蓋上內蓋後無噴霧。	1. 請勿將噴霧器置於不平均的表面。此舉會擋住底部的進氣口。 2. 確認風扇是否正常運作。若風扇有問題請電洽消費者服務專線：(04)22107105
	霧化片有油污殘留。	1. 請遵照清潔與維護方法處理。 2. 堵塞的進氣口會影響噴霧量。
溢水	1. 內蓋未蓋好或未蓋。 2. 溫度或濕度會導致霧氣快速凝結成水分。	1. 請重新蓋好或調整內蓋。 2. 發生此情況會導致噴霧快速蒸發。請調整室溫與濕度以改善情況。

產品保證書

dōTERRA美商多特瑞提供一年保固。dōTERRA多特瑞關於本產品的保固條款內容如下：

美商多特瑞有限公司（以下簡稱dōTERRA多特瑞）提供產品從顧客購買日起一年內，在嚴格遵循產品使用說明之操作與維護下，其購買產品之材料及製造的瑕疵保固。若產品於保固期限內發生故障且本公司於產品保固期限內接收有效申請，dōTERRA多特瑞依規定可選擇 (1) 提供原顧客新的替換品或者 (2) 依照dōTERRA多特瑞30天退換貨政策退款。新品寄出或退款前，請將故障產品寄回dōTERRA多特瑞，此一被替換產品將視為dōTERRA多特瑞財產。

詳細資訊請洽消費者服務專線：(04)22107105



為了您的安全，身體、心靈與感知功能不足者（包含孩童）或沒有任何使用經驗與知識者，不得使用的產品，除非於有人監督並能擔負其安全的情況下教導與協助使用本產品。請確實監督孩童以預防其使用本產品。

如有人監督且給予安全使用指示並確實了解使用可能造成之危險的情況下，八歲以上孩童及身體、心靈與感知功能不足者可使用。孩童不可使用本產品。沒有陪同監督的情況下，孩童不可進行產品的清潔與維護。

本ISM裝置符合加拿大ICES-001輻射限制。

本裝置符合美國FCC（聯邦通訊傳播委員會）規則第 18 部分規定

(a) 電器或系統潛在的電磁輻射干擾：
本裝置運作時應有下列兩種情形：(1) 本裝置不會造成有害干擾；(2) 本裝置必須承受任何接收到的干擾，包括可能造成裝置異常運作的干擾。
(b) 系統維護：「安全注意事項」：未經本產品負責方明確核准，擅自變更或修改本裝置會導致使用者無法使用本產品。
(c) 使用者改善干擾可採取的簡易方式：
注意：本裝置產生、使用並可能輻射無線射頻能量，如果不按照指示安裝與使用，則可能會對無線電通訊造成有害干擾。然而，按照指示安裝並不能保證某些安裝不會發生干擾。如果本裝置確實對無線電或電視接收造成有害干擾（可透過關閉和開啟本裝置來確定），使用者可嘗試採取以下一種或多種措施來改善干擾：

- 調整接收天線的方向或位置。
- 增大本裝置和接收器的間距。
- 將本裝置和接收器電源線插入不同線路的插座。
- 請諮詢經銷商或有經驗的無線電/電視技術人員以獲得協助。

製造商：
Puzhen Life Co., Ltd
www.puzhen.com
Unit 1112-1116, 11/F, Delta House, 3 On Yiu Street, Shatin, Hong Kong

Manufactured for:
dōTERRA Int'l, LLC
389 S 1300 W,
Pleasant Grove, UT 84062
USA